

# GUIDE D'ENTRETIEN ET DE MAINTENANCE DES MENUISERIES ET VITRAGES



# SOMMAIRE

---

<b>1. INTRODUCTION</b>	4
<b>2. RISQUES ET DANGERS POSSIBLES</b>	4
<b>3. MANŒUVRES DES FENÊTRES</b>	6
a. Ouvrant à la française	6
b. Châssis oscillo-battant	6
<b>4. MANŒUVRES DES PORTES</b>	7
<b>5. VERROUILLAGE DES PORTES À DEUX VANTAUX AVEC CRÉMONE ANTI-PANIQUE</b>	8
a. Verrouillage du vantail secondaire avec crémone à tourner	8
b. Verrouillage du vantail secondaire avec crémone à levier	9
c. Verrouillage du vantail secondaire avec barre anti-panique	9
<b>6. FERME-PORTE</b>	10
<b>7. PAUMELLES DE PORTES</b>	10
<b>8. UTILISATIONS INAPPROPRIÉES POUVANT ENTRAÎNER DES DÉTÉRIORATIONS DE COMPOSANTS DE L'OUVRAGE</b>	11

<b>9. NETTOYAGE ET ENTRETIEN DES MENUISERIES EXTÉRIEURES</b>	12
a. Fréquence de nettoyage	12
b. Conseils généraux de nettoyage	13
c. Nettoyage des vitrages	14
d. Nettoyage des fentes d'écoulement des eaux	17
e. Nettoyage des rails des coulissants et éléments pliants	17
f. Vérifier et graisser les joints	17
g. Maintenance des ferrures	18
h. Entretien des serrures de porte	19
i. Entretien du cylindre	19
<b>10. AÉRATION DES LOCAUX</b>	20
<b>11. PHÉNOMÈNES PROPRES AUX VITRAGES</b>	21
a. Phénomènes de condensation	21
b. Casse thermique des vitrages	22
<b>12. CONSEILS ET RÉPARATIONS</b>	24
<b>13. INSPECTION PERSONNELLE</b>	25
a. Cas général	25
b. Ouvrir la fenêtre en position à la française	26
c. Ouvrir la fenêtre en position soufflet	27
<b>14. QUANT FAUT-IL CONTACTER UNE ENTREPRISE SPÉCIALISÉE ?</b>	27
<b>15. ENTRETIEN DES PARTIES EN ACIER INOXYDABLE</b>	28

## 1. INTRODUCTION

Les menuiseries et les vitrages qui vous ont été fournis et posés sont des produits de haute technicité qui doivent être entretenus, nettoyés et utilisés correctement. Une utilisation inappropriée, un défaut d'entretien ou un mauvais entretien, un nettoyage inadapté ou peu de nettoyage peuvent, à terme, dégrader les ouvrages. Le présent document a pour objectif de définir les précautions d'usage, d'entretien et de nettoyage afin d'assurer une pérennité de l'ouvrage.

## 2. RISQUES ET DANGERS POSSIBLES

Lors de l'utilisation d'éléments de menuiserie, il convient de tenir compte des dangers possibles cités ci-dessous.

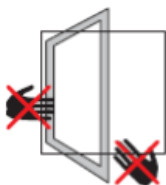

### Danger de pincement

Ouvrir, fermer ou actionner les fenêtres, portes fenêtres et portes peut entraîner le risque de se coincer ou se pincer, entre le cadre ouvrant et le cadre dormant.



### Risque de chutes

Les éléments ouverts représentent un danger de chutes. Il convient de ne pas laisser les éléments ouverts sans surveillances.



### Risque de chutes du à une fermeture brusque

Les courants d'air peuvent provoquer une fermeture brusque des éléments ouverts, qui peuvent entraîner des chutes d'objets.

**Risque de blessures du à des éléments ouverts**

Il peut être dangereux de travailler en dessous ou de passer sous des éléments ouverts. Fermer la fenêtre avant de travailler en dessous ou quand des enfants sont dans la pièce.

**Risque de blessures du à l'ouverture des éléments à soufflet**

Le déverrouillage des systèmes d'arrêt peut entraîner l'ouverture inopinée d'un élément à soufflet. Le grand rayon d'actionnement lors de l'ouverture ou de la fermeture d'un élément basculant ou pivotant peut entraîner des blessures.



D'autres dangers sont signalés par ce symbole.

### 3. MANŒUVRES DES FENÊTRES

#### a. Ouvrant à la française

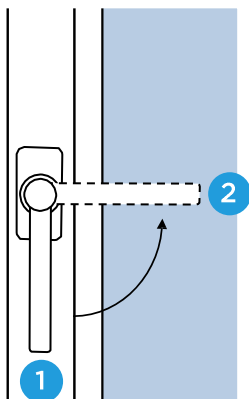

Position fermée

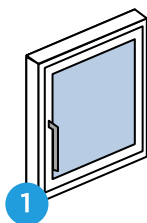

Position ouverte, à la française

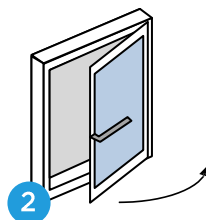

#### b. Châssis oscillo-battant

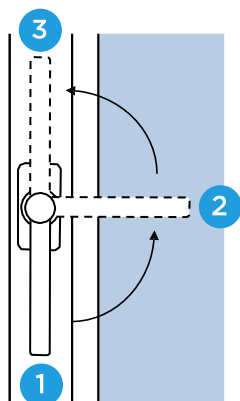

Position fermée

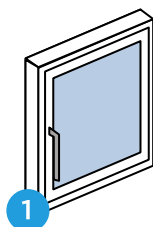

Position ouverte, à la française

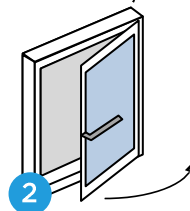

Position ouverte, en soufflet

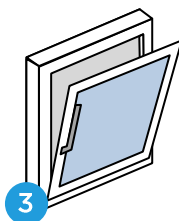

## 4. MANŒUVRES DES PORTES



### Danger de pincement lors du verrouillage des portes

Au moment d'ouvrir la porte et d'actionner simultanément la clé, il y a un risque de se pincer les doigts entre le cadre ouvrant et le cadre dormant de la porte.

Ne pas utiliser la clé pour manœuvrer la porte.

### Extérieur

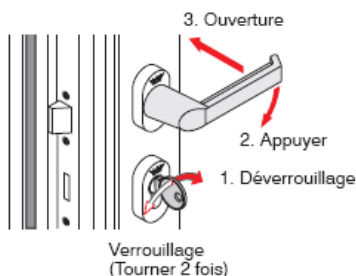

### Ouverture de l'intérieur/l'extérieur

1. Déverrouiller la porte par deux tours complets de la clé vers le panneau.
2. Appuyer sur la béquille
3. Ouvrir la porte

**Pour la fermeture**, procéder dans l'ordre inverse.

## 5. VERROUILLAGE DES PORTES À DEUX VANTAUX AVEC CRÉMONE ANTI-PANIQUE

### a. Verrouillage du vantail secondaire avec crémone à tourner

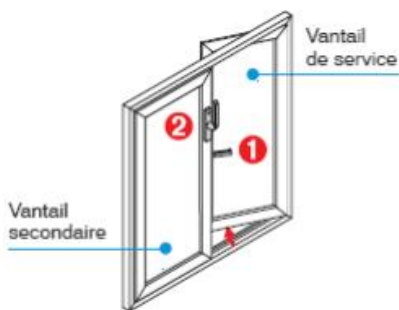

La crémone anti-panique permet d'ouvrir, en cas de danger, les deux vantaux d'une porte verrouillée.

### Ouverture de l'intérieur/l'extérieur

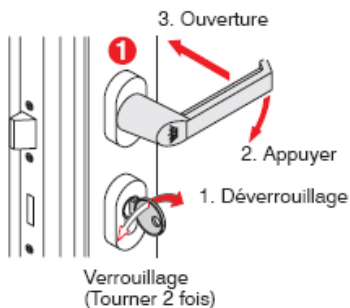

1. Déverrouiller l'ouvrant de service en tournant la clé, un tour complet, vers le panneau.

2. Appuyer sur la béquille ❶ de la porte

3. Ouvrir le vantail de service

**Pour la fermeture**, procéder dans l'ordre inverse.



## b. Verrouillage du vantail secondaire avec crémone à levier

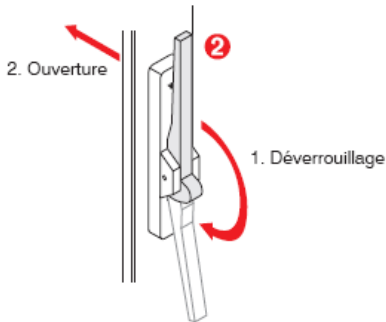

### Ouverture de l'intérieur/l'extérieur

Ouvrir le vantail de service comme vu en 3.

1. Déverrouiller la crémone à levier ②
2. Ouvrir l'ouvrant secondaire

Pour la fermeture, procéder dans l'ordre inverse.

### Fonction anti-panique

1. Déverrouiller la crémone à levier ②
2. Ouvrir les vantaux de service et secondaire

## c. Verrouillage du vantail secondaire avec barres anti-panique

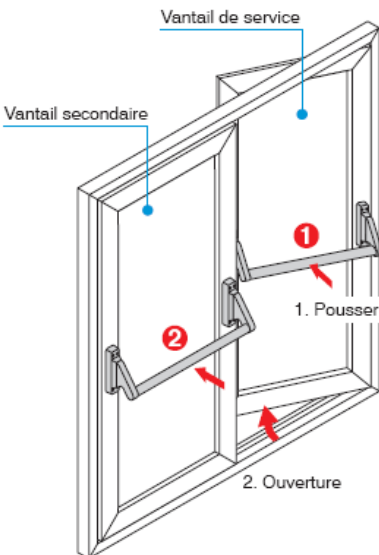

La barre anti-panique permet d'ouvrir, en cas de danger, les deux vantaux d'une porte verrouillée.

### Ouverture du vantail de service

1. Pousser la barre anti-panique ①
2. Ouvrir le vantail de service

### Ouverture du vantail secondaire

1. Pousser la barre anti-panique ②
2. Ouvrir le vantail secondaire

## 6. FERME-PORTE

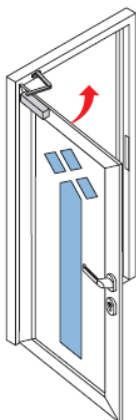

Le ferme-porte ramène l'ouvrant de porte automatiquement dans la position fermée.

Certains ferme-portes maintiennent l'ouvrant de porte en position d'ouverture maximale.

Pour fermer, tirer la porte une fois dans le sens de la fermeture. Après cela, la porte se referme automatiquement.

## 7. PAUMELLES DE PORTES



Tous les travaux de réglage et de réparation doivent être confiés à une entreprise spécialisée.

Seule la réparation appropriée avec les pièces détachées d'origine garantit le parfait fonctionnement des éléments.

## 8. UTILISATIONS INAPPROPRIÉES POUVANT ENTRAÎNER DES DÉTÉRIORATIONS DE COMPOSANTS DE L'OUVRAGE

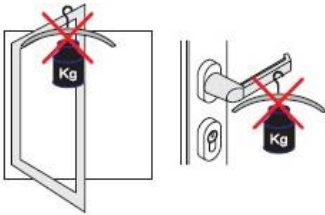

### Ne pas accrocher de charges complémentaires sur les cadres ou les poignées

Une charge supplémentaire peut entraîner une déformation des cadres ou la détérioration des poignées des éléments.



### Les poignées ne doivent être actionnées que dans le mouvement de rotation prévu et pas au-delà de la butée

Une sollicitation supplémentaire peut entraîner la détérioration de la poignée ou des éléments connectés.

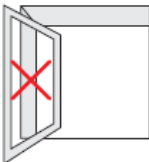

### Lors des manutentions, ne pas poser les vantaux trop près des murs

En cas de courant d'air, les vantaux pourraient s'ouvrir ou se fermer brusquement et taper contre le mur, au risque de se détériorer.

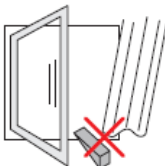

### Ne pas disposer d'objet entre l'ouvrant et le dormant

La charge supplémentaire peut entraîner une déformation des vantaux.

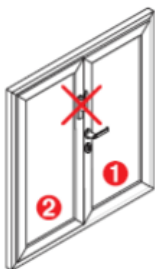

**Ne pas ouvrir les portes à deux vantaux par le vantail secondaire (à l'exception des portes anti-panique)**

La charge supplémentaire peut entraîner une déformation des cadres des éléments et peut causer la détérioration irréversible des serrures et éléments.

- ❶ Vantail de service équipé d'une béquille
- ❷ Vantail secondaire

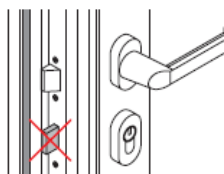

**Ne pas verrouiller les portes lorsque celles-ci sont ouvertes.**

Le vantail peut se rabattre lors d'un courant d'air et entraîner une détérioration du dormant de la porte.

---

## 9. NETTOYAGE ET ENTRETIEN DES MENUISERIES EXTÉRIEURES

### a. Fréquence de nettoyage

Nettoyez régulièrement vos fenêtres pour conserver leurs performances et leur aspect ! Les vitrages doivent être nettoyés au moins tous les 6 mois. Selon l'environnement (exposition à la pollution, aux intempéries, bord de mer, etc.), un entretien plus fréquent est nécessaire.

Les vitrages abrités de la pluie doivent être nettoyés plus régulièrement.

Les enduits neufs de façade peuvent produire des coulures susceptibles de laisser des traces indélébiles sur les parois vitrées. Il convient de nettoyer les parois vitrées dès que cela se produit !



## b. Conseils généraux de nettoyage

### Des outils simples suffisent



- Une éponge neuve et propre, non abrasive
- De l'eau propre additionnée de liquide vaisselle pour l'encadrement
- Du produit à vitres
- Une raclette à vitres pour essuyer.



### Ces outils suffisent à un bon entretien des parois vitrées

- Les profilés d'encadrement peuvent être nettoyés à l'aide d'une éponge trempée dans de l'eau propre, additionnée de liquide vaisselle. Ils peuvent ensuite être essuyés avec un chiffon propre, doux et non pelucheux.
- Les vitrages peuvent être nettoyés de la même manière ou avec un liquide lave-vitre. Après nettoyage, ils doivent être essuyés avec une raclette sur la totalité de leur surface.
- Renouveler l'eau autant que nécessaire.

### Ne doivent pas être utilisés



- Des outils à bords vifs, tels que couteaux, spatules en métal, laine d'acier, la face abrasive d'une éponge de ménage, etc. et plus généralement tout outillage pouvant entraîner des rayures.



- Il est inutile et proscrit d'utiliser des agents chimiques agressifs (dissolvants, solvants, eau de javel, etc.) ainsi que des agents abrasifs (poudre à récurer l'émail par exemple).

### Ne doivent pas être utilisés



- Certains éléments de l'ouvrage peuvent être endommagés par un nettoyeur haute pression. L'entreprise de pose ne peut pas être tenue responsable des éventuels dommages causés à l'ouvrage par l'utilisation de ce type d'appareil.



- Les nettoyeurs vapeur exposent les vitrages à des chaleurs excessives localisées. Une telle exposition à des températures élevées peut engendrer une casse thermique des vitrages. L'entreprise de pose ne peut pas être tenue responsable des éventuels dommages causés à l'ouvrage par l'utilisation de ce type d'appareil, même si ce dernier est vendu pour cet usage.

### c. Nettoyage des vitrages



Les vitrages doivent être nettoyés avec de l'eau propre additionnée de liquide vaisselle, solution à renouveler autant que nécessaire.



Après le lavage, les vitrages doivent être essuyés sur la totalité de leur surface.



Les joints **d'étanchéité des vitrages** ne doivent pas être peints, vernis ou lazurés, sauf indication contraire du professionnel ! En cas de dégradation, l'entreprise spécialisée pourra intervenir sur ces éléments.

## Ajout ultérieur



Il convient de consulter votre professionnel pour s'assurer que tout ajout ou modification sur les fenêtres et vitrages n'expose pas ceux-ci à des dégradations. Un ajout ou une modification ultérieure pouvant entraîner une détérioration de la paroi vitrée et pour lequel le professionnel n'a pas été consulté annule la garantie.

A ce propos, voir le paragraphe 11.b, page 22.

## Enlever une tache de terre, une fiente d'oiseau ou un dépôt similaire

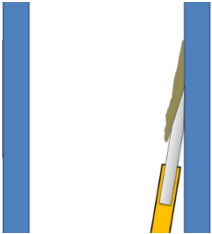

Soulever délicatement le résidu avec une lame de rasoir à plat, sans gratter. Puis procéder à un nettoyage classique.

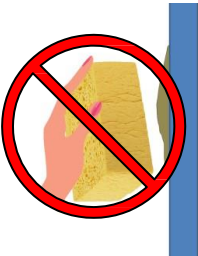

Ne pas frotter le dépôt ! Vous pourriez rayer le verre avec les résidus du dépôt.

## Des traces de ventouses ou d'étiquettes apparaissent à la condensation/embuage du vitrage ?



Ce phénomène passager est propre au procédé de fabrication et apparaît dans certaines conditions météo. Il ne constitue pas un défaut du verre.



Il peut être atténué, voire disparaître, en appliquant du blanc de Meudon ou du blanc d'Espagne au pinceau ou rouleau propres.  
Puis procéder à un nettoyage classique.

## Entretien des vitrages dits « autonettoyants »

Bien que par leur nature, leur entretien est grandement facilité et la périodicité espacée, il convient de prendre certaines précautions lors de l'entretien des vitrages dits « autonettoyants ».

L'entreprise spécialisée peut donner des consignes spécifiques.



#### d. Nettoyage des fentes d'écoulement des eaux

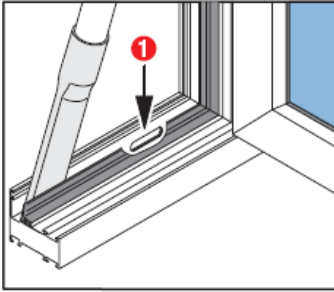

A l'aide d'un aspirateur, enlever la poussière et les salissures de l'espace entre les joints et la face extérieure des cadres.

Pour nettoyer les fentes d'écoulement des eaux qui sont bouchées (1), vous pouvez utiliser une petite tige en bois ou en plastique.

#### e. Nettoyage des rails des coulissants et éléments pliants

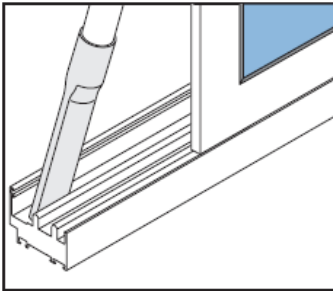

A l'aide d'un aspirateur, enlever la poussière et les salissures des rails de guidage du dessous des cadres.

#### f. Vérifier et graisser les joints

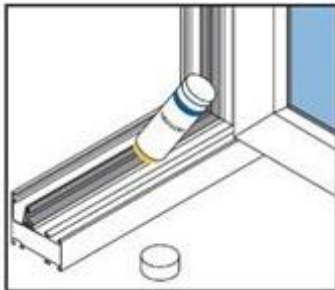

Enduire tous les joints avec un produit d'entretien pour joints. Il les maintient souples et évite qu'ils deviennent collants. A cette occasion, vérifier tous les joints en vue d'éventuelles détériorations.



*Faire remplacer les joints défectueux par une entreprise spécialisée.*

## g. Maintenance des ferrures

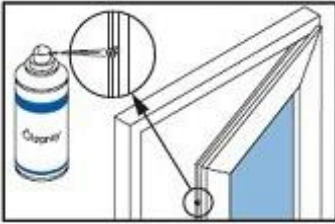

### Graisser tous les rouleaux de verrouillage

Les pièces des ferrures des éléments menuisés ne nécessitent pratiquement pas de maintenance.

Toutefois, un peu d'huile ou de graisse sans acide maintiennent le fonctionnement aisé du mécanisme et assurent un bon confort d'utilisation, pour longtemps.

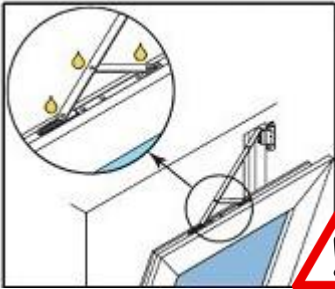

### Graisser le compas soufflet

Les compas soufflet peuvent être graissés à l'aide d'un spray lubrifiant.

Les points de rotation doivent être recouverts d'un léger film lubrifiant. Pour éviter les salissures, le surplus de graisse doit être essuyé.

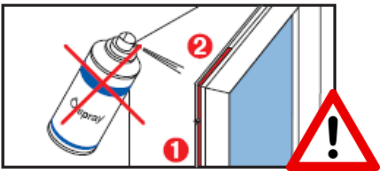

Les barres de verrouillage (1), leurs coulisses ainsi que les renvois d'angles (2) ont été graissés en usine, et de ce fait, **ne nécessitent pas d'entretien.**

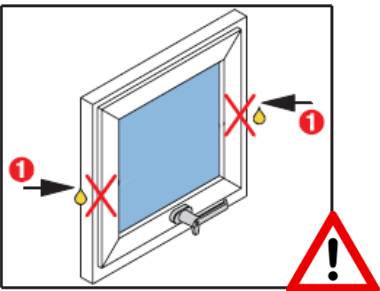

Les pivots (1) des éléments basculants sont pourvus de freins qui maintiennent l'élément dans la position ouverte.

**Ne pas huiler ou graisser les pivots !**



Ne pas utiliser de dégrissant pour le graissage des ferrures. Le dégrissant est à base de poudre de graphite, un dépôt noir peut rapidement apparaître, difficile à nettoyer. D'autre part, le dégrissant n'est pas conçu pour cet usage et ne présente pas d'efficacité à long terme pour ces applications.

En revanche, le dégrissant à poudre de graphite est tout à fait indiqué pour l'entretien des cylindres (Voir le paragraphe 9.i ci-dessous).

#### h. Entretien des serrures de porte

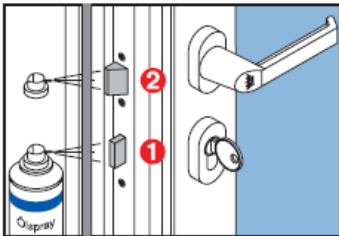

Pour les serrures de portes, il convient graisser le pêne dormant (1) et le pêne demi-tour (2) de la serrure de porte en fonction des nécessités.

**Avant le graissage** : verrouiller la serrure de la porte pour faire sortir le pêne.

#### i. Entretien du cylindre

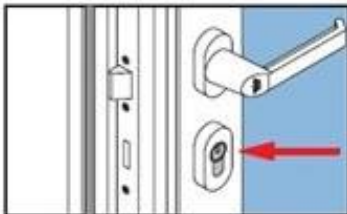

**Après le graissage** : déverrouiller la serrure de la porte pour faire rentrer le pêne.

Pour graisser le cylindre de verrouillage, utiliser exclusivement de la poudre de graphite (du dégrissant).

## 10. AÉRATION DES LOCAUX

Pour éviter les détériorations causées par l'humidité, brève aération momentanée

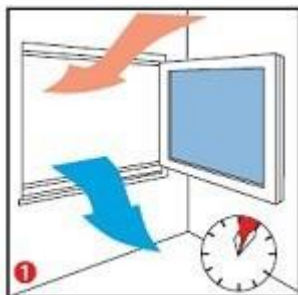

Aération permanente en dehors des périodes de chauffe uniquement

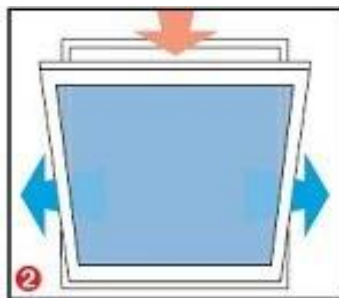

La bonne étanchéité des fenêtres réduit l'échange d'air entre l'extérieur et l'intérieur.

Dans les logements, il existe un certain nombre de sources d'humidité :

- la cuisine et les salles d'eau sont source d'humidité importante;
- les plantes d'intérieur, en nombre, peuvent générer une forte humidité.

L'humidité ambiante dans les appartements se dépose de manière visible au niveau des fenêtres, sous forme d'eau de condensation.

Cette humidité peut être la cause de murs humides, de taches d'humidité, de formation de moisissure et dégradation des enduits.

Au cours d'une journée, aérer autant que possible (1), en fonction de l'utilisation (5 minutes au minimum).

Évitez des aérations permanentes pendant la période de chauffe (2). Ces aérations momentanées (1) ne consomment que très peu d'énergie de chauffage, mais elles permettent un remplacement efficace de l'air ambiant humide de la pièce. À nouveau, l'humidité ambiante atteint un niveau normal.

## 11. PHÉNOMÈNES PROPRES AUX VITRAGES

### a. Phénomènes de condensation

#### Condensation sur les vitrages isolants côté intérieur du local



Cela peut être la cause :

- d'une température extérieure très basse et d'une température intérieure chaude et humide ;
- d'une forte source d'humidité. Dans une salle de bain, dans une cuisine, l'humidité intérieure peut saturer et condensera forcément sur les vitrages et toutes les autres parois ;
- d'un vitrage faiblement isolant ;
- d'une ventilation insuffisante.



Généralement, de la condensation présente sur le vitrage côté intérieur et persistante après le remplacement des fenêtres, est le signe d'une ventilation insuffisante. Si cette condensation est visible sur les vitrages, elle est aussi présente sur les autres parois du local. Sur ces parois, elle peut entraîner l'accumulation de polluants et de moisissures nocives pour la santé. Une faible ventilation signifie également un faible renouvellement d'air et donc une saturation en CO<sub>2</sub>.

Il convient de ne pas obturer les entrées d'air et les ventilations, justement prévues pour renouveler l'air et conserver un air sain dans les habitations.

## Condensation sur les vitrages isolants, côté extérieur du local



Ce phénomène se produit à certaines périodes de l'année, en fonction des conditions de température et d'humidité. Il ne se produit que sur des vitrages très isolants thermiquement.

Il s'agit de la rosée matinale, la même qui se produit sur l'herbe, les végétaux et l'environnement extérieur.

Ce phénomène physique ne constitue pas un défaut.

## Condensation dans la lame de gaz du vitrage isolant

Il convient de contacter l'entreprise spécialisée.

### b. Casse thermique des vitrages

#### La casse thermique, qu'est-ce que c'est ?



Le verre est sensible aux variations de température. Par exemple, un point chaud localisé sur le verre peut le faire casser. C'est ce qu'on appelle une casse thermique.

Pour réduire le risque de casse thermique d'un vitrage, il convient d'éviter les situations à risque, décrites en pages suivantes de ce document.

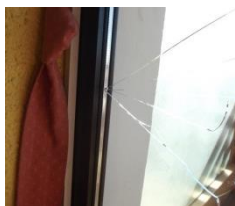

Si l'un des cas représentés venait à se produire, il convient d'en informer le professionnel. Il pourra prescrire des produits mieux adaptés pour limiter le risque.

Dans le cas d'installation ultérieure d'éléments complémentaires sur la baie vitrée par l'exploitant de l'ouvrage, le risque de casse thermique ne peut plus être sous garantie.



- Dans le cas d'un remplacement de casse, le professionnel constate que le vitrage a subi une casse thermique. Il analysera la cause de la casse thermique, et prescrira, le cas échéant, un vitrage adapté.
- Dans le cas d'installation ultérieure d'éléments complémentaires sur la baie vitrée par un professionnel, celui-ci doit prévoir des mesures adaptées pour limiter le risque.



Ces éléments complémentaires facteurs de risque peuvent être :

- des films de protection solaire ;
- des volets roulants ;
- des occultations ;
- etc.

### Comment éviter une casse thermique d'un vitrage ?

Il convient d'observer certaines précautions pour que ce phénomène ne se produise pas. Pour cela, la règle générale est d'éviter tout phénomène pouvant amener à des échauffements localisés sur les vitrages.

Voici des exemples de situations où le risque de casse thermique du vitrage est présent, et qu'il convient donc d'éviter :



Un canapé (ou tout autre mobilier) plaqué contre la baie vitrée.



Une jardinière contre la baie vitrée, côté extérieur ou intérieur.  
Ou tout autre élément d'occultation.



Un four, une rôtissoire, ou tout autre dispositif émettant une forte source de chaleur, à proximité de la baie vitrée.



Un rideau foncé et opaque



Un éclairage de type halogène à proximité du vitrage ou orienté vers le vitrage.

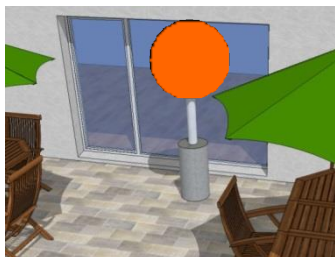

Un parasol chauffant ou tout autre dispositif de chauffage à proximité de la baie vitrée.



Des stickers de couleur foncée et contrastée sur les vitrages.

## 12. CONSEILS ET RÉPARATIONS

Il convient de s'adresser à l'entreprise spécialisée au cas où ce document ne répondrait pas à toute vos questions.

En plus des conseils compétents, votre entreprise spécialisée peut également vous aider en cas de réglages ou de réparations.



Il est vivement recommandé de confier les travaux de réglage et de réparations à une entreprise spécialisée.

Seule une réparation techniquement correcte, réalisée avec des pièces de rechange identiques, peut continuer à garantir le bon fonctionnement de votre élément.



## 13. INSPECTION PERSONNELLE

Toutes les pièces mobiles ont besoin d'une petite inspection périodique. Ceci est valable pour les fenêtres et portes qui vous ont été installées. Cela vous assurera un bon fonctionnement, continu et durable. Vous pouvez les réaliser vous-même ou solliciter l'entreprise spécialisée pour un contrat d'entretien.

### a. Cas général

L'exemple qui suit se base sur un châssis oscillo-battant : un type de fenêtre qui peut s'ouvrir à la française (ouverture classique, pivotant sur un axe vertical) ou en soufflet (ouverture par le haut, pivotant sur un axe horizontal bas).

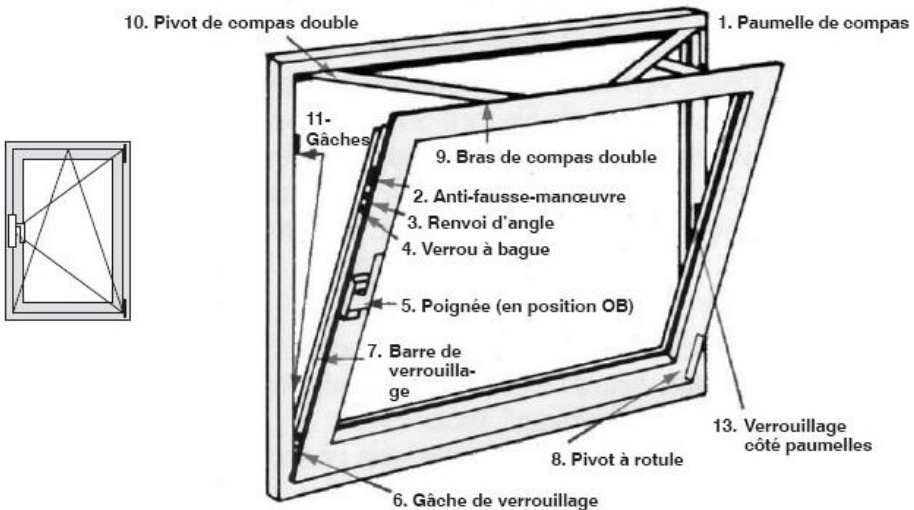

## b. Ouvrir la fenêtre en position à la française

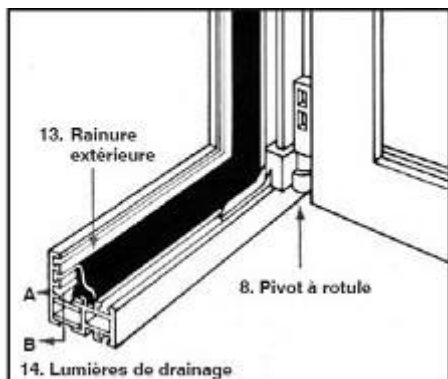

1. Paumelle de compas : huiler.
2. Anti-fausse manœuvre : graisser légèrement.
3. Renvoi d'angle : appuyer sur l'anti-fausse-manœuvre, mettre la poignée en position à soufflet, graisser les tringles du renvoi d'angle, basculer la poignée plusieurs fois en position fermée à la position à soufflet, et la laisser finalement en position à la française, lâcher l'anti-fausse-manœuvre.
4. Verrou à bague : huiler le verrou et graisser le guide de verrou dans les rainures du profilé.
5. Poignée : huiler.
6. Les deux gâches de verrouillage : graisser légèrement.
7. Barre de verrouillage : huiler.
8. Pivot à rotule : graisser.
9. Bras de compas double : si la fenêtre dispose d'un compas double, graisser, appuyer sur l'anti-fausse-manœuvre. Basculer la poignée plusieurs fois de la position fermée à la position à soufflet et la laisser finalement en position à la française, lâcher l'anti-fausse-manœuvre.
10. Pivot de compas double dans le cadre dormant : graisser.
11. Gâches dans le cadre dormant : graisser légèrement.
12. S'il y a un verrouillage côté paumelle : graisser le renvoi d'angle comme en 3. Huiler les verrous à bague, gâches et barre de verrouillage.
13. Rainure extérieure : nettoyer, le cas échéant avec l'aspirateur. Nettoyer également les lumières de drainage. Vérifier si de tous les côtés, le joint est bien enfoncé dans le cadre et si tous les endroits où le joint est collé sont encore en bon état (au niveau des angles). Sinon, consultez un spécialiste.
14. Lumières de drainage : Vérifier s'il n'y a pas de saletés dans les ouvertures (entrée et sortie). En cas de besoin, désobstruer la lumière. Selon la pose de la fenêtre, les lumières de sortie peuvent être positionnées en A ou B (voir croquis ci-dessus).

### c. Ouvrir la fenêtre en position soufflet

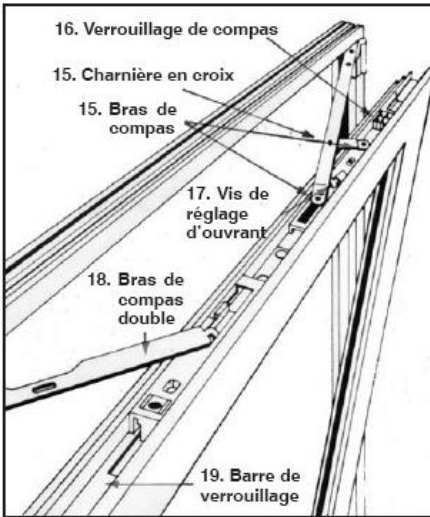

15. Bras de compas et charnière en croix : huiler et graisser dans le trou oblong.
16. Verrouillage de compas : graisser.
17. Vis de réglage de l'ouvrant : huiler.
18. Si la fenêtre a un compas double, bras de compas double dans trou oblong : graisser.
19. Barre de verrouillage supérieure : huiler.

## 14. QUAND FAUT-IL CONTACTER UNE ENTREPRISE SPÉCIALISÉE ?

Un ouvrant de fenêtre peut s'affaisser légèrement et de ce fait, la manœuvre d'ouverture ou de fermeture peut s'avérer difficile, voire impossible. Dans ce cas, une entreprise spécialisée saura corriger ce jeu. L'entreprise spécialisée saura également régler l'ensemble des pièces de quincailleries (ferrures) si cela s'avère nécessaire (défaut de verrouillage, élément bloquant, etc.)

## 15. ENTRETIEN DES PARTIES EN ACIER INOXYDABLE

Les aciers inoxydables, comme tous les autres matériaux recherchés pour leur aspect, nécessitent un entretien plus ou moins poussé, en fonction du lieu où ils sont exposés et de la pollution atmosphérique de l'endroit.

Pour peu qu'il soit fait régulièrement, l'entretien des tubes soudés en acier inoxydable à usage « décoration » est une opération peu coûteuse.

En intérieur, un simple essuyage, en ayant toujours soin de suivre le sens de polissage, est largement suffisant. Cependant, on pourra de temps à autre utiliser le même produit que pour le nettoyage, afin de rendre au polissage l'aspect et l'éclat du neuf.

Pour l'extérieur, notamment dans le bâtiment, la périodicité des travaux d'entretien sera variable selon la nature de la construction, ainsi que selon le site et les exigences esthétiques.

En principe, cet entretien doit se faire au même rythme que celui des vitres.

Une large gamme de techniques de nettoyage des aciers inoxydables en extérieur peut être utilisée en fonction de l'importance et de la nature des taches et des salissures.

L'action successive ou combinée de divers produits est présentée dans le tableau ci-contre, en ordre d'efficacité progressive correspondant à la nature des souillures.



CONDITIONS	PRODUITS DE NETTOYAGE	MÉTHODES D'APPLICATION	OBSERVATIONS
Légères salissures, surfaces intérieures ou extérieures nettoyées régulièrement	Eau avec savon ou détergent liquide ou en poudre (non javellisant)	Avec éponge, chiffon ou brosse douce, rinçage à l'eau, essuyage pour éviter les trainées	Frotter toujours dans le sens du polissage
Salissures moyennes atmosphériques, avec nettoyage occasionnel	Même produit que ci-dessus avec addition d'un abrasif fin, tel que blanc d'Espagne ou en poudre à récurer du commerce non javellisant, pouvant contenir éventuellement de l'ammoniaque	Comme ci-dessus, en prenant soin auparavant de détremper les salissures en mouillant les surfaces	Frotter toujours dans le sens du polissage
Fortes salissures, dans atmosphères industrielles par exemple	Combinaison des produits de nettoyage courants (eau avec savon, détergent, tous savons liquides) avec des abrasifs fins, par exemple ponce de peintre, poudre d'alumine ou Kieselgur (silice hydratée)	Appliquer et frotter au chiffon ou à la brosse. On peut insister sur 'abrasion des taches. Rinçage, séchage, essuyage éventuellement	Dans le cas d'incrustations difficiles à enlever ou de taches, l'efficacité du nettoyage est considérablement augmentée par l'emploi du tampon abrasif*. Ne jamais employer de laine ou brosse de fer ou acier courant et éviter les produits chlorés. Frotter toujours dans le sens du polissage.
Très fortes salissures avec taches	Combinaison de produits à base d'acide phosphorique avec abrasif en poudre, comme ci-dessus.  Produits à base d'acide nitrique, en pâte ou en solution	En solution, appliquer et frotter avec éponge ou brosse douce. Enlever les taches par frottement puis laisser agir le produit quelques minutes. Rincer abondamment, puis essuyer soigneusement	Travailler avec des gants. Attention aux éclaboussures qui peuvent tacher les autres matériaux. Produits très agressifs, délicats d'emploi sur une grande surface. A n'employer que sur recommandations particulières

\* Les tampons abrasifs, constitués d'un réseau de fils de nylon dans lequel des grains abrasifs sont répartis et fixés par une résine synthétique, donnent d'excellents résultats.



# NOTES

---



# NOTES





**Glass Bâtiment France**  
**Direction Marketing**

Les Miroirs  
18, avenue d'Alsace  
92400 Courbevoie

[www.glassolutions.fr](http://www.glassolutions.fr)  
[www.verre-solutions.fr](http://www.verre-solutions.fr)  
[www.saint-gobain-glass.fr](http://www.saint-gobain-glass.fr)  
[www.vitrage-et-fenetre.com](http://www.vitrage-et-fenetre.com)

**NOUS CONTACTER :**

**0 820 810 820** Service 0,12 € / min  
→ prix appel

[glassinfo.fr@saint-gobain.com](mailto:glassinfo.fr@saint-gobain.com)